

**DACIA**  
EINFACH GUT

# NEUER DACIA JOGGER





# FAMILIENAUTO - NEU ERFUNDEN

Lang wie ein Kombi, wohnlich wie ein Minivan, robust wie ein SUV: Der Neue Dacia Jogger überrascht mit einer Kombination all dieser Vorzüge in einem 5- bis 7-plätzigem Familienauto. Vielseitig, elegant und erschwinglich: Der Neue Jogger verkörpert die Werte von Dacia perfekt.



## FÜR KLEINE AUSZEITEN GEMACHT

Mit der erhöhten Bodenfreiheit, den markanten Radkästen und den verwandelbaren Dachträgern weist der Neue Dacia Jogger ein robustes Design auf, das sich an jede Art von Terrain anpasst – ideal für Familien, die viel Action lieben. Die zeitgemässe Y-förmige Lichtsignatur signalisiert, dass er zur neuen Modellgeneration von Dacia gehört. In der Nacht sorgt das LED-Abblendlicht für eine intensivere Ausleuchtung der Fahrbahn. Die vertikale Ausrichtung der Heckleuchten ermöglicht eine grosse

Heckklappenöffnung und somit einen einfacheren Zugang zum Kofferraum. Noch ausgeprägter wird sein Abenteuergeist mit der Sonderserie Extreme und den Alufelgen, den Aussenspiegeln sowie der Haifischantenne in Noir Brillant und den speziellen Aufklebern. Der Neue Dacia Jogger – ideal für Sie und Ihre Familie.



NEU DESIGNTE ALUFELGEN



VERWANDELBARE DACHTRÄGER

# MEHR ALS PRAKTISCH

Der Innenraum des Neuen Dacia Jogger ist sowohl praktisch als auch angenehm. Das grosse Armaturenbrett verstärkt den Eindruck, viel Platz zu haben. Die horizontale Textilverkleidung\* über die ganze Breite wirkt schlicht und verbessert die Lesbarkeit des darüber liegenden Multimediadisplays und der Instrumententafel. In der Mittelkonsole sind die Schalter der Klimaanlage und der Fahrhilfen leicht erreichbar. Im Fahrgastraum können Sie von einer beeindruckenden Modularität profitieren.

Einen rundum eleganten und dynamischen Stil bietet Ihnen die Sonderserie Extreme dank roter Ziernähte, weisser Türleisten, einer Rückfahrkamera, der Klimaautomatik und der Karte Keyless-Drive Hands-free. Neuer Dacia Jogger – neue Perspektiven! Nutzen Sie sie.

\* je nach Version



# BESSER REISEN

Genießen Sie mehr Platz und Vielseitigkeit dank einer einzigartigen und visionären Wohnlichkeit. 23.1 Liter Stauraum erweisen sich als sehr nützlich im Alltag und diverse Konfigurationsmöglichkeiten erfüllen all Ihre Anforderungen. Zwei verschiedene Multimediavarianten und Fahrhilfen der neuesten Generation sorgen für Sicherheit und Erholung.





## KOMFORT FÜR 7

Der Neue Dacia Jogger hat Familiensinn und lässt niemanden zu kurz kommen. Deswegen bietet er auf jedem Platz den gleichen Komfort. Die konturierten Sitze versprechen allen sieben Passagieren eine ermüdungsfreie Fahrt. Wohldurchdachte Details und Wohnlichkeit machen auch hier den entscheidenden Unterschied. In der zweiten Sitzreihe gibt es hochklappbare Tischchen\* mit Becherhalter und superpraktische Isofix-Kindersitzverankerungen. Die leicht erreichbare dritte Sitzreihe mit zwei Einzelsitzen und Armlehnen

bietet zwei Erwachsenen ausreichend Platz und grosszügige Kniefreiheit. Insgesamt 23.1 Liter Stauraum sind im ganzen Innenraum verteilt, damit jeder etwas davon hat. Der Neue Dacia Jogger verleiht Ihrem Leben an Bord eine neue Dimension.

\* je nach Version



HOCHKLAPPBARE, AUSZIEHBARE TISCHCHEN\* IN DER ZWEITEN REIHE

# REKORDVERDÄCHTIGE MODULARITÄT

Egal, was Sie gerade vorhaben: Der Neue Dacia Jogger bietet ein Ladevolumen und eine Vielseitigkeit, die in dieser Art einzigartig sind. Die herausnehmbaren Einzelsitze der 3. Sitzreihe beim 7-Plätzer, die 1/3-2/3 umklappbare 3-plätzigere Rücksitzbank der 2. Sitzreihe und zahlreiche Konfigurationen mit 2, 3, 4, 5, 6 oder 7 Plätzen können all Ihre Bedürfnisse erfüllen. Er ist fast so vielseitig wie ein Schweizer Sackmesser! Im Kofferraum stehen Ihnen bis zu 1 819 dm<sup>3</sup> Ladevolumen\* und eine Ladehöhe zur Verfügung, die es möglich machen, alles mitzunehmen, was Sie möchten. Alles ist so konzipiert,

dass es sich an Ihre Familie anpassen kann. Selbst die hochklappbaren Tischchen\*\* der 2. Sitzreihe lassen sich ausziehen, um auch bei unterschiedlichen Körpergrößen zum Einsatz zu kommen. Vertrauen Sie sich Ihrem Neuen Dacia Jogger für Ihre kleineren und grösseren Abenteuer an!

\* nach VDA-Norm (entspricht 2 094 Litern), beim 5-Plätzer mit umgeklappter Rücksitzbank  
\*\* je nach Version





## KONNEKTIVITÄT NACH WAHL

Wählen Sie Ihre Vernetzung nach Ihren Anforderungen und Prioritäten aus. Der Neue Dacia Jogger kann mit zwei unterschiedlichen Multimediastellen ausgestattet werden – wählen Sie die passende Ausrüstung für sich: das Media Display mit 8"-Touchscreen oder das Media Nav mit 8"-Touchscreen und Navigation. Radio, Musik, Bluetooth® Verbindung, USB-Anschluss, Telefonie, Spracherkennung etc.: Das System Ihrer Wahl bietet Ihnen alles Wesentliche und noch viel mehr – bis hin zur Kompatibilität mit

Android Auto™ und Apple CarPlay™ für eine Smartphone-Spiegelung via USB-Kabel. Je nach Version kommen Sie zudem in den Genuss des Audiosystems Arkamys® und sechs im Innenraum verteilten Lautsprechern.

Android Auto™ ist eine Marke von Google Inc., Apple CarPlay™ ist eine Marke von Apple Inc.



MEDIA DISPLAY



MEDIA NAV



# SICHER UNTERWEGS

Bei uns von Dacia war Sicherheit schon immer im Zentrum all unserer Bestrebungen. Der Neue Dacia Jogger wurde auf unserer neuesten Fahrzeugplattform konstruiert und verfügt über eine verstärkte Karosseriestruktur sowie Fahrhilfen der neuesten Generation, die das Fahren vereinfachen. Sie können also ganz entspannt unterwegs sein.

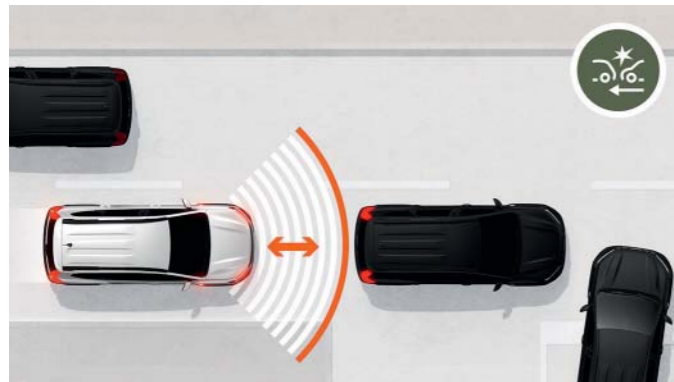

## NOTBREMSASSISTENT

Das System ist mit einem Sensor vorne im Fahrzeug ausgerüstet und überwacht zwischen 7 km/h und 170 km/h die Distanz zum vorausfahrenden Fahrzeug. Wenn dieses langsamer wird oder anhält, werden Sie mit einem akustischen und einem optischen Signal gewarnt. Die Bremsleistung wird automatisch verstärkt, wenn Sie zu spät oder unzureichend reagieren.



## TOTER-WINKEL-ASSISTENT

Er ist bei über 30 km/h aktiviert und warnt Sie durch ein optisches Signal im jeweiligen Aussenspiegel automatisch, wenn sich ein Fahrzeug im toten Winkel befindet.



## AIRBAGS

Die neueste Airbaggeneration von Dacia ist mit Drucksensoren in den Türen und Beschleunigungsmessern ausgerüstet, die seitliche Kollisionen frühzeitig erkennen. Die Windowbags und die Seitenairbags werden schneller ausgelöst, um einen optimalen Schutz für Unterleib, Oberkörper und Kopf zu gewährleisten.



Einparkhilfe vorne und hinten



Toter-Winkel-Assistent



Tempomat

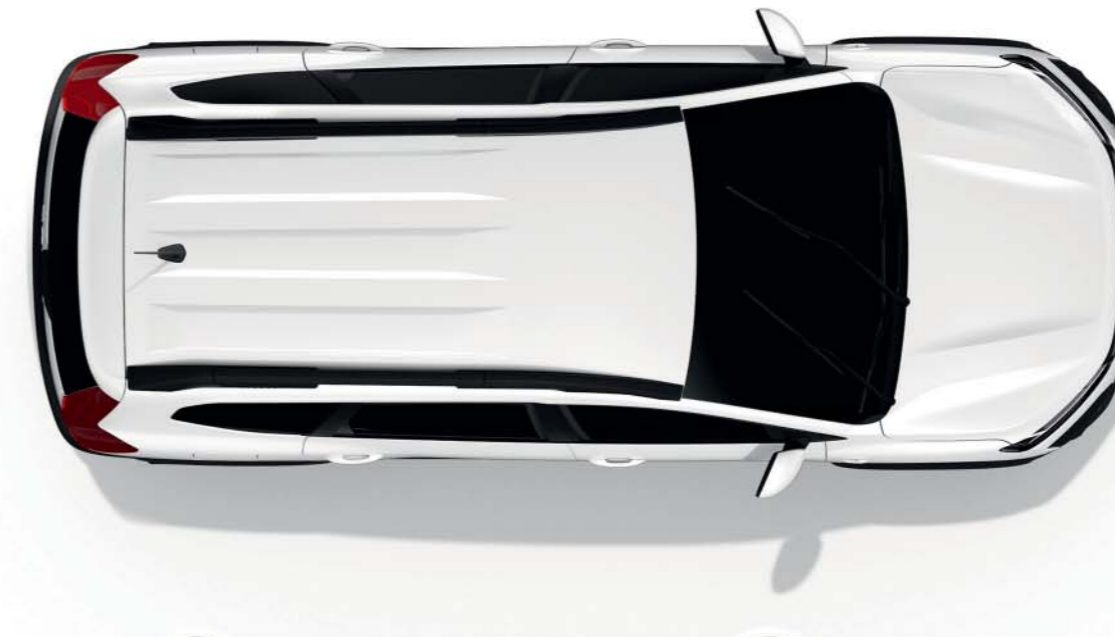

Berganfahrhilfe



Geschwindigkeitsbegrenzer



Notbremsassistent

NEUER DACIA JOGGER  
AUSSTATTUNGEN

EXPRESSION\*



\* Bitte konsultieren Sie die Preisliste für Informationen zu den Ausstattungen.

EXTREME\*



\* Bitte konsultieren Sie die Preisliste für Informationen zu den Ausstattungen.

NEUER DACIA JOGGER  
LACKIERUNGEN



BLANC GLACIER<sup>(1)</sup>



GRIS MOONSTONE<sup>(2)</sup>



NOIR NACRÉ<sup>(2)</sup>



KAKI LICHEN<sup>(1)</sup>



BRUN TERRACOTTA<sup>(2)</sup>



GRIS URBAIN<sup>(1)</sup>



GRIS COMÈTE<sup>(2)</sup>

<sup>(1)</sup> Mattlackierung  
<sup>(2)</sup> Metalllackierung  
abgebildete Felgen optional erhältlich

# NEUER DACIA JOGGER ZUBEHÖR



1.

## 1. VELOTRÄGER AUF DER ANHÄNGERKUPPLUNG - 3 VELOS - 13-POLIGER KABELSATZ

Alles wird einfacher mit diesem Veloträger für bis zu 3 Velos. Er lässt sich schnell und ohne irgendwelche Anpassungen auf der Anhängerkupplung befestigen und ist die ideale Lösung für eine häufige Nutzung.

## 2. DACHSPOILER

Betonen Sie den sportlichen Charakter Ihres Fahrzeugs.

## 3. TRITTSTUFEN

Ein- und Aussteigen oder Erreichen der Ladung auf dem Dach war noch nie so mühelos. Die Trittstufen sind auch unverzichtbar, wenn es darum geht, den robusten Stil Ihres Neuen Dacia Jogger zu betonen.



2.



3.



4.

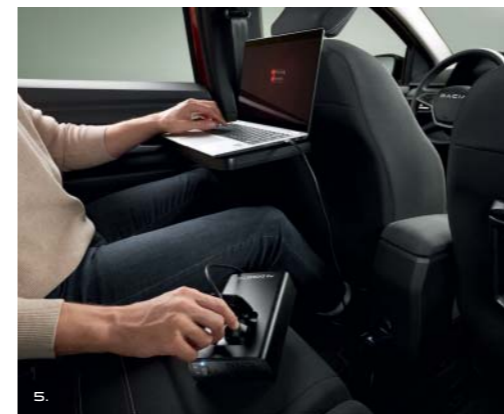

5.



6.



7.



8.



9.

## 4. INDUKTIONS-LADEGERÄT FÜR SMARTPHONES

Das geniale Zubehör macht Ihnen das Leben mit einer praktischen, einfachen und schnellen Aufladung leichter. Eine Befestigung ist auf den Luftaustrittsdüsen oder einer spezifischen Halterung möglich.

## 5. KONVERTER 12 V/230 V

Dank des Converters können Sie Alltagsgeräte wie einen Laptop, eine Drohne, einen E-Scooter oder ein E-Bike aufladen.

## 6. FLEXIBLER KOFFERRAUMSCHUTZ EASYFLEX

Decken Sie den gesamten Kofferraum damit ab, um sperrige oder schmutzige Gegenstände zu transportieren. Der Kofferraumschutz mit Anti-Rutsch-Beschichtung lässt sich an die Konfiguration der Rücksitze anpassen und entsprechend zusammen- oder auseinanderfalten.

## 7. ARMLEHNE MIT STAUFACH UND GETRÄNKEHALTER-ORGANISATOR

Die höhenverstellbare Armlehne sorgt für mehr Komfort und zusätzlichen Stauraum.

## 8. GUMMIFUSSMATTEN

Die undurchlässigen und pflegeleichten Gummifussmatten mit hohem Rand lassen sich schnell auf den Sicherheitsclips befestigen. Sie sind eine effiziente Lösung gegen Schmutz, Matsch und Staub.

## 9. BELEUCHTETE EINSTIEGSLEISTEN VORNE UND PREMIUM-TEXTILFUSSMATTEN

Für einen gepflegten Einstieg und einen Blickfang bei Dunkelheit sorgen diese weiss beleuchteten Einstiegsleisten aus Edelstahl. Das Set aus 4 eingefassten Premium-Fussmatten mit schwarzer Stickerei rundet das Ganze ab.

# ABMESSUNGEN

FRONTANSICHT

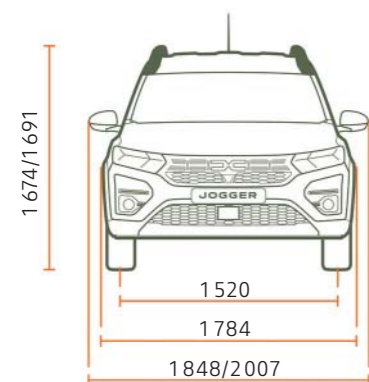

SEITENANSICHT 5-PLÄTZER

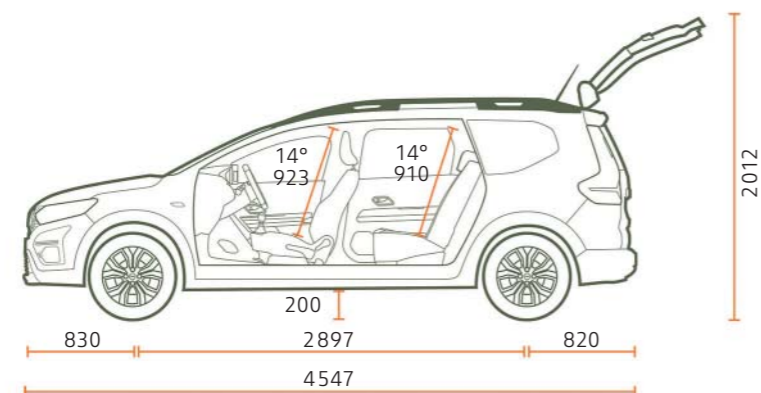

SEITENANSICHT 7-PLÄTZER

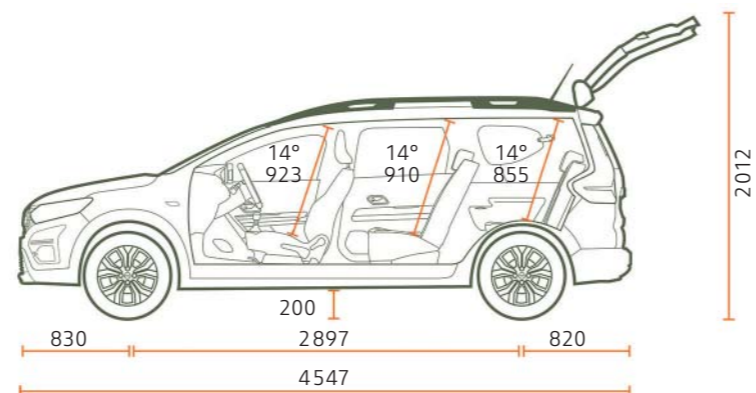

HECKANSICHT



OBERANSICHT 5-PLÄTZER

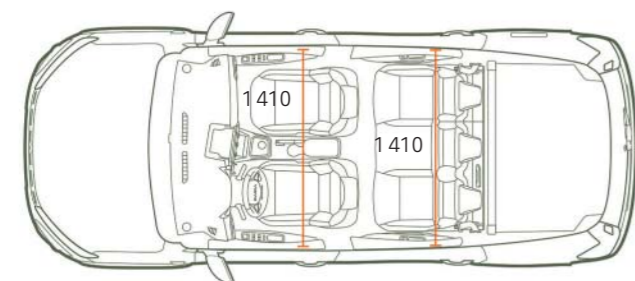

OBERANSICHT 7-PLÄTZER

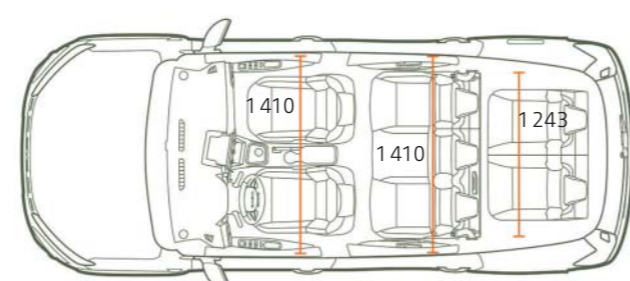

**KOFFERRAUMVOLUMEN (in dm<sup>3</sup> nach VDA-Norm/Liter)**

	5-PLÄTZER	7-PLÄTZER
Minimales Kofferraumvolumen (ISO-Norm 3832)	708/829	160/212
Maximales Kofferraumvolumen (ISO-Norm 3832)	1 819/2 094	1 807/2 085
2. Sitzreihe aufgestellt und 3. Sitzreihe umgeklappt	-	565/699
2. Sitzreihe aufgestellt und 3. Sitzreihe entfernt	-	696/820

Abmessungen in mm

# FAHREN, REISEN, PROFITIEREN – SO LAUTET DAS CREDO VON DACIA!

Bei Dacia bieten wir praktische und robuste Fahrzeuge zum besten Preis. Modelle mit selbstbewusstem Stil ohne Schnickschnack, die mit den zuverlässigsten und bewährtesten Technologien ausgestattet sind – und das alles zu einem unschlagbaren Preis. In achtzehn Jahren haben wir den Automobilmarkt verändert und revolutioniert. Unglaublich? Eigentlich nicht. Unser Geheimnis? Die perfekte Mischung aus Einfachheit, Transparenz und Erschwinglichkeit. Von der Modellwahl über den Preis bis hin zur Wartung,

bei Dacia ist alles klar und offenkundig. Wer einen Dacia fährt, kann sicher sein, die beste Wahl getroffen zu haben. Eine Wahl zugunsten von Qualität, Zuverlässigkeit und Design, aber auch von Komfort und fairen Preisen. Sie können sich sogar einen Neuwagen ganz nach Ihren Bedürfnissen leisten. Mit einem Dacia investieren Sie nicht mehr Ihr gesamtes Budget in Ihr Fahrzeug, sondern können auch noch in die Ferien fahren, Ihrer Tochter die Traumgitarre kaufen oder einfach etwas zur Seite legen.



**GRÖSSER, COOLER,  
JOGGER**



Es wurde alles daran gesetzt, dass der Inhalt dieser Publikation bei Erstellung präzise und aktuell ist. Dieses Dokument wurde auf der Basis von Prototypen und Vorserienfahrzeugen realisiert. Im Rahmen der ständigen Verbesserung der Produkte behält sich Dacia das Recht vor, jederzeit Änderungen bei den abgebildeten und beschriebenen Modellen vorzunehmen. Diese Änderungen werden dem Dacia Händlernetz umgehend mitgeteilt. Gewisse Ausstattungsmerkmale könnten je nach Land für die kommerzialisierten Versionen nicht erhältlich sein (serienmässig, als Option oder Zubehör). Nehmen Sie bitte mit Ihrem lokalen Händler Kontakt auf, um die neuesten Informationen zu erhalten. Aufgrund technischer Einschränkungen können die reproduzierten Farben der Karosserie oder der Innenausstattung in der vorliegenden Publikation von den echten leicht abweichen. Alle Rechte vorbehalten. Die Reproduktion in irgendeiner Form und durch irgendein Medium, sei es von einem Teil oder der ganzen vorliegenden Publikation, ist ohne die schriftliche Bewilligung von Dacia verboten.

Dacia empfiehlt 

PUBLICIS - CRÉDITS PHOTO : Ben and Martin, P. JOHALL, A. BERNIER, TWIN GROUP, © RENAULT MARKETING 3D-COMMERCE, PAGECRAN - 1447 - JUNI 2022